

wedi Genel

Yapı malzemeleri. Tasarım objeleri. Obje yapı hizmetleri.



Malzeme Özellikleri

wedi sert köpük malzemesi

wedi sert köpük malzemesinin mavi renkli iç yapısı, HFCKW içermeyen ekstrüde polistrol sert köpükten üretilmiştir. Sert köpük malzemenin her iki yüzeyi cam elyaf ile güçlendirilmiş ve aynı şekilde her iki yüzeyi plastik karışimli harç ile kaplanmıştır. Bu uygulama sayesinde wedi sert köpük malzemesi sıva ve her türlü fayans uygulaması için ideal bir malzemedir. Malzeme her türlü zemine uygulanabilir, su geçirmez, su yalıtımı sağlar, değişken şekilde uygulanabilir, hafif ve sağlamdır.

wedi sert köpük malzemeleri değişik kalınlıklarda, ebatlarda ve kaplama şekillerinde ver entegre buhar kesici ile birlikte mevcuttur. Premium modelinde ekstrem düz yüzey sayesinde örneğin mozaik, duvar kağıdı, sıva veya boya uygulamaları gibi ince malzemelerin uygulanması da mümkündür.

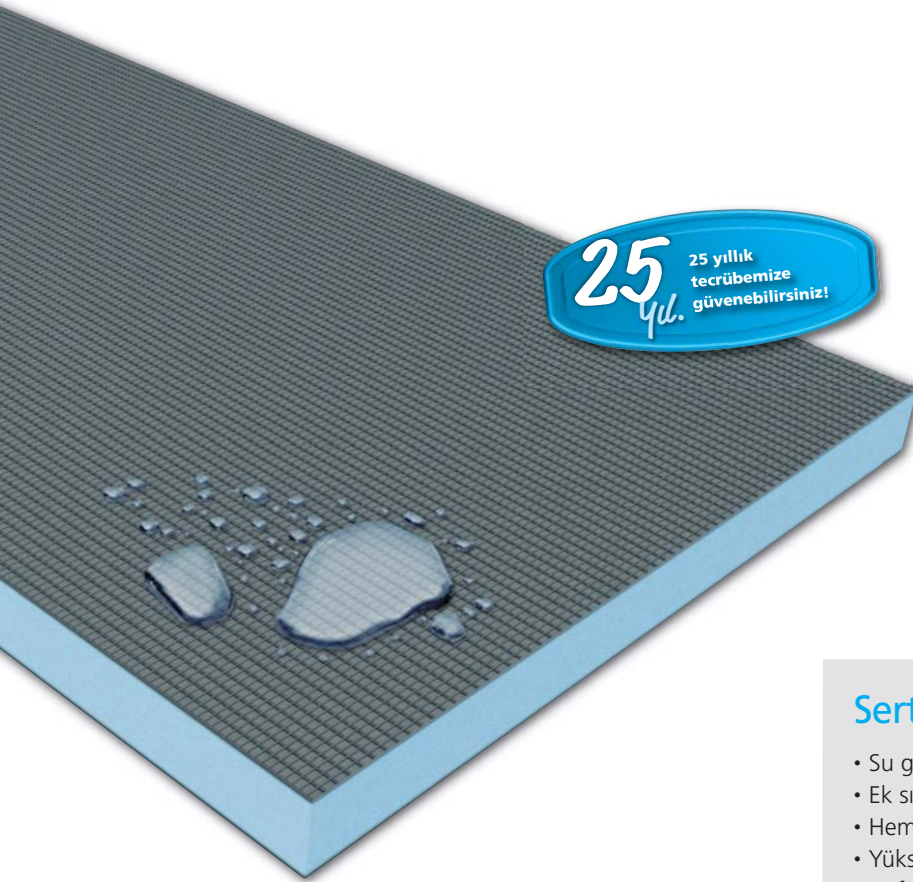

Sert köpük malzemesinin avantajları:

- Su geçirmez, su yalıtımı sağlayan fayans taşıyıcı panel
- Ek sızdırmazlık uygulamalarının yapılmasına gerek yoktur
- Hemen hemen her tür yüzeye uygulanabilir
- Yüksek bükme dayanımı
- Küf ve mantara karşı kalıcı koruma
- Kolay ve hızlı uygulama
- Sağlam ve hafif
- Birçok uygulama versiyonları mevcuttur
- Sertifikalandırılmış kalite (ABP onayı)

wedi sert köpük malzemesi *Premium*

Sıva alçı kenarlı ilk wedi sert köpük malzemesi

Yeni wedi Premium sert köpük malzemesinin en önemli özelliği sıva alçı kenarının bulunmasıdır. Uç uca yapılan uygulamalarda en çok gereksinim duyulan bir ayrıntıdır. Bu ayrıntı sayesinde plakalar uç uca döşendikten sonra sonraki uygulamalar için düz bir yüzey oluşur.

Harç kaplamalı düz yüzey

Yeni wedi Premium sert köpük malzemesinin bir yüzeyi düz kaplanmış olup normal wedi sert köpük malzemesinin tüm avantajlarını içerir. Böylece örneğin mozaik, duvar kağıdı, sıva veya boya uygulamaları gibi ince malzemelerin uygulanmasını mümkün kılar. Aynı zamanda büyük ebatlı fayans uygulamaları için ideal bir taşıyıcı malzemedir.

wedi Premium sert köpük malzemesinin avantajları:

- Sıva alçı kenarlı, düz ve harç kaplamalı yüzey
- Örneğin mozaik, duvar kağıdı, sıva veya boya vs. uygulamaları için ideal
- Oturma odaları ve ıslak mekanlarda her türlü duvar, zemin ve tavan uygulamalarında
- İki yüzü kullanılabilir (bir yüzü düz ve diğer yüzü kafes yapılıdır)
- Büyük ebatlı fayans uygulamaları için optimal taşıyıcı malzeme
- Su geçirmez ham köpük
- Ekstrem derecede hafif ve kolay uygulanır
- Yüksek yalıtım özelliği ve güvenli küf koruma
- Denenmiş ve kendini kanıtlamış 25 yıllık wedi kalitesi

Plaka birleştirme kenarı

Sıva alçı kenarı

wedi *Tools* güçlendirme filesi

wedi *Premium* sert köpük malzeme

wedi 240 *Premium* derz sıva alçı

Düz harç kaplamalı yüzey

Malzeme Özellikleri

wedi *Vapor* sert köpük malzemesi

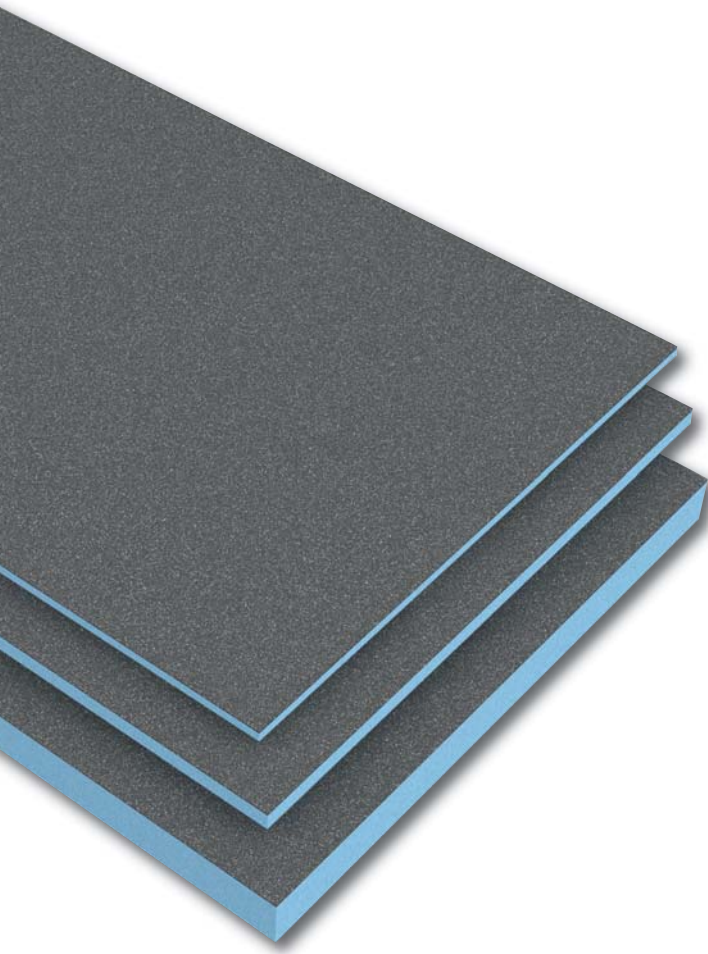

wedi Vapor sert köpük malzemesi, ısı yalıtımı uygulamalarında ve fabrika çıkışında uygulanan özel kaplama sayesinde aynı zamanda sürekli yüksek hava neminin olduğu mekanlarda buhar kesici olarak da kullanılabilir. İster özel evler ister kamuya açık duş ve Wellness tesislerinde wedi Vapor sert köpük malzemesi özellikle duvar ve tavan bölümü uygulamalarında piyasadaki en iyi ve en mükemmel koruma sağlayan taşıyıcı malzemedir. Bu ürün aynı zamanda fayans ve sıva uygulamaları için taşıyıcı yüzey oluşturur.

wedi Vapor sert köpük malzemesinin avantajları:

- Eşit tabaka kalınlıklı entegre buhar kesici
- Sürekli yüksek hava neminin olduğu mekanlar için ideal
- Bir ürün içinde ve tek bir uygulamada ısı yalıtımı ve buhar kesici
- Düşük malzeme ağırlığı nedeniyle örneğin tavan çalışmaları gibi zor erişilebilir yerlerde de kolay uygulama sağlar

Ebatları	600 x 2500 mm
Kalınlık	14 /21,5/51,5 mm
Buhar kesici (epoksi reçine buhar kesici türü)	1,5 mm
Hava tabakası kalınlığı, sd değeri (epoksi reçine buhar kesici türü)	283 m
Su buharı difüzyon direnç katsayısı (μ) EN 12086	188571
Yangın özelliği EN 13501	E



wedi sert köpük malzemeleri ile yüzey eşitleme ve yenileme çalışmaları

Taşıyıcı yüzeylere uygulama

Eski ve yenilenmesi gereken banyolarda tadilat çalışmalarına başlamadan önce eski duvar kaplamalarının, örneğin duvarın yarısına kadar döşenmiş olan fayansların ne yapılacağı konusuna çözüm getirilmelidir. Burada wedi sert köpük malzemesi kolay çözüm sunar. Bu tür uygulamalarda genellikle kalınlığı 4 mm veya 6 mm olan plakalar kullanılarak mevcut eski fayans döşemesi eşitlenerek düz bir yüzey oluşturulur ve arkasından yeni fayansların döşenmesi uygulamasına geçilebilir.

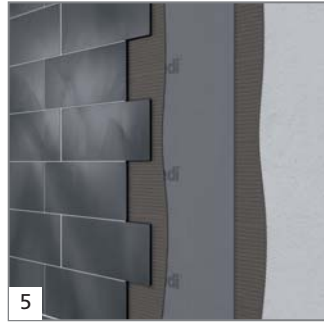
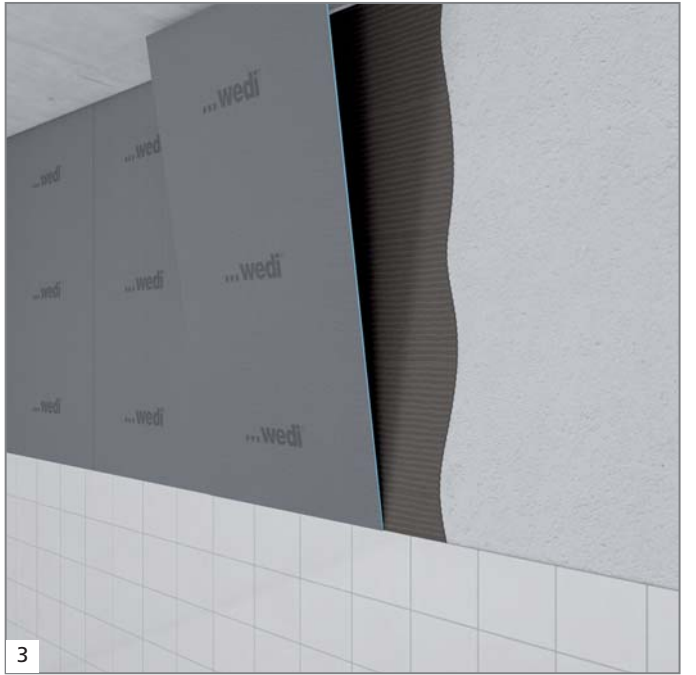
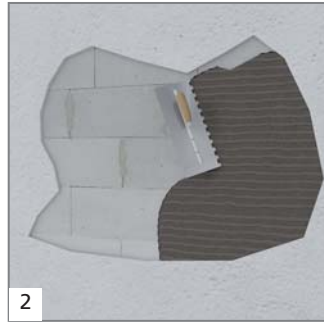
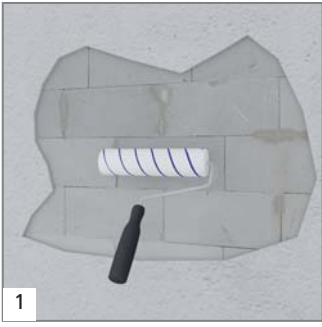

Düz olmayan yüzeylere uygulama

Ekstrem derecede düz olmayan pürüzlü duvarlarda kalınlığı 20 mm ve daha kalın olan plakalar kullanılır. Eski yüzeyler ne kadar aşınmış ve çürümüş olursa olsun bu plakalar sayesinde neme karşı kalıcı koruma sağlayan ve ısı yalıtımı sunan yeni ve düz duvar yüzeyleri oluşturulur.

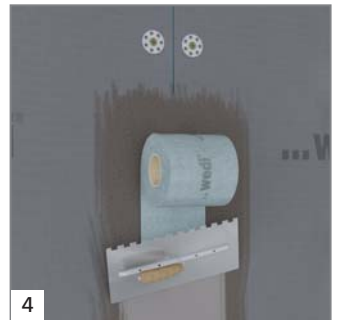
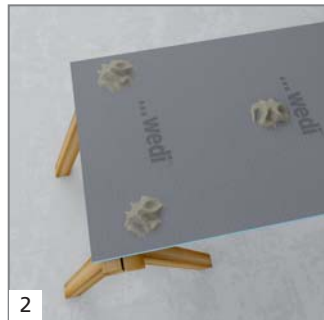
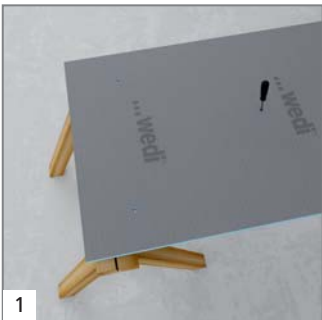

Güvenli yalıtım uygulamaları

wedi sert köpük malzemeleri ile

wedi sert köpük malzemesinin kullanım alanları sadece ahşap ve metal alt yapılar ile sınırlı değildir. Bu uygulama alanlarında fayans döşemesi için temiz bir alt yüzey ve aynı zamanda sağlam bir konstrüksiyon oluşturmak için kalınlığı 20 mm ve üzerinde olan wedi sert köpük malzemeleri kullanılır. wedi sert köpük malzemelerini kolay ve hızlı şekilde döşeyebilmek için öncelikle yeterli taşıma kapasitesine sahip tam terazide bir ahşap veya metal alt konstrüksiyon monte edilir. Azami taşıyıcı konstrüksiyon aralığı 600 mm'den fazla olmamalıdır. Taşıyıcı konstrüksiyon aralığının 600 mm'den 300 mm'ye azaltılması durumunda kalınlıkları 10 mm veya 12,5 mm olan plakalar da kullanılabilir.

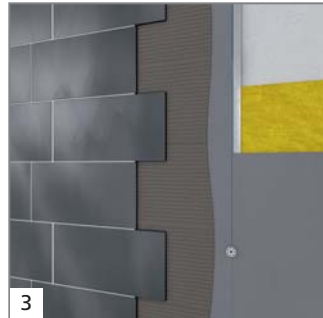
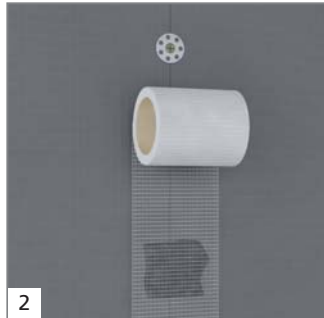
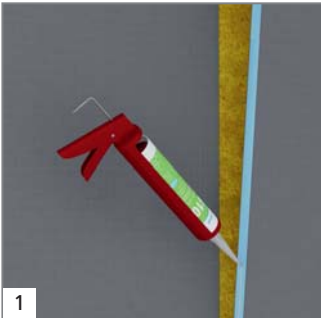

Hazır kanallar ile tesisat gizleme wedi *Mensolo-L / -U* tip kanallar

Boruların sıradan malzemeler ile gizlenmesi uzun zaman alır, çalışma esnasında artıklar oluşur ve fayans döşemesi için mükemmel bir yüzey oluşmaz. wedi Mensolo gizleme kanal elemanları ile bu uygulamalar hızlı ve temiz şekilde gerçekleştirilebilir. Ayrıca pratik kullanımlı U tip kanallar isteğe bağlı olarak raf veya saklama gözü olarak tasarlanabilir ve banyo tasarımına entegre edilebilir.

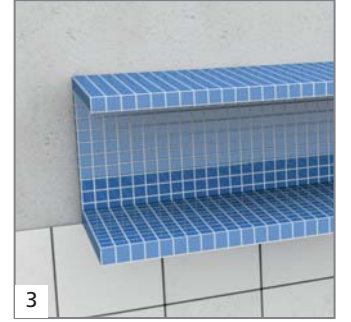
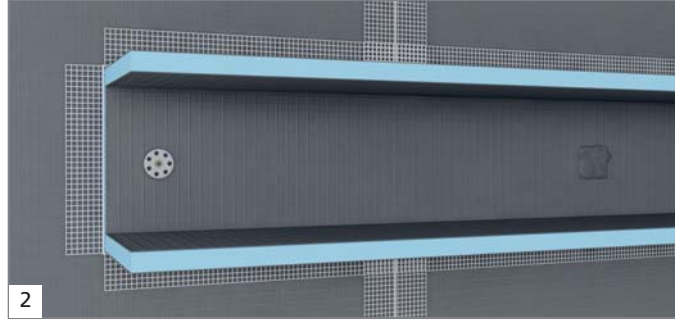
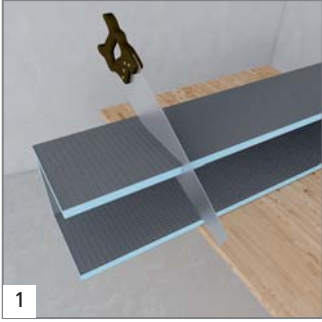
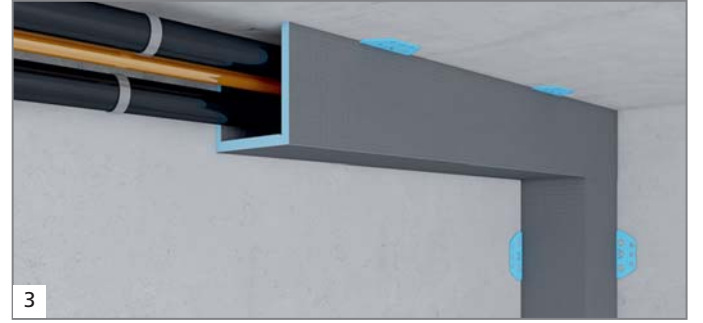
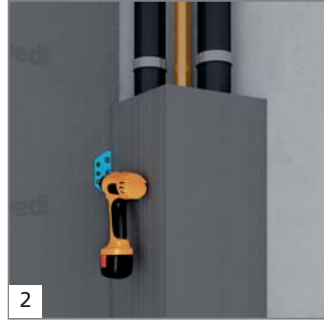
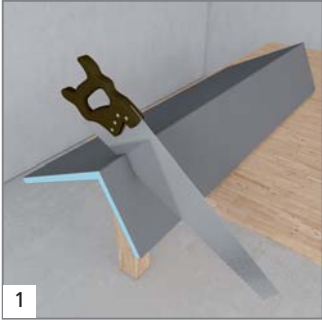

WC duvar tesisat elemanı wedi *I-Board*

wedi I-Board (1200 x 1245 x 20 mm) malzemesi WC ön duvar tesisatlarında kullanılmak üzere hazırlanmış bir montaj elemanıdır. Genişliği 1200 mm olan bu malzeme tüm uygulamalarda kolayca döşenebilir. Düşük malzeme ağırlığına rağmen ekstrem derecede sağlamdır ve yük kaldırabilir. Montaj uygulaması sonrasında tesisat gizleme plakasına, herhangi bir ön işlem yapmadan direkt olarak fayans döşenebilir.

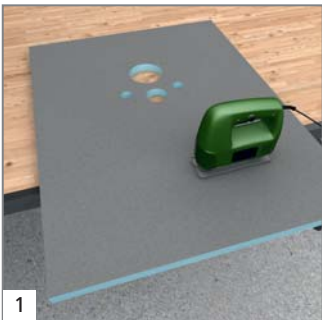

Kolay tasarım

Şekillendirilebilir wedi *Construct* sert köpük malzemeleri ile



wedi Construct sert köpük malzemesi ile yuvarlak geometri tasarımları gerçekleştirmede tüm olanaklar elinizin altındadır. İster dar radyüs ister yarım daire çözümler olsun Construct sert köpük malzemesi ile her türlü uygulamalar ve tasarım fikirleri kolay şekilde gerçekleştirilebilir. Construct sert köpük malzemeleri işleme şekliyle bağımsız olarak nem koruma ve yalıtım konularında bilinen kaliteye sahip olduğundan kreatif mekan dekorasyonu ile birlikte yüksek teknik standartların da yerine getirilmesi daima mümkündür.



wedi sert köpük malzemeleri ile kişilere özel mobilyalar

wedi sert köpük malzemeleri, fayans veya benzer malzemeler ile kaplanacak yüzeyler için sadece taşıyıcı bir yüzey olmayıp aynı zamanda kişiye özel tasarımların yapılmasına olanak sağlayan malzemedir. Kalınlığı 30 ile 80 mm arasında olan bu malzemeler üzerine fayans döşenebilen elemanların tasarımı için ideal bir malzemedir. İster çamaşır tezgahı, oturma kanepesi, raf veya eşya gözü olsun tasarım fikirlerinize herhangi bir sınır getirmez. Ayrıca işleme için gerekli çalışmalar kolayca yapılabilir.



Duř teknesi ve kvetleri kaplama

Duvara monte edilmiř kvetlerin n yzlerinin kaplanması

Kalınlığı 30 mm olan wedi sert kpk malzemeden retilmiř olan wedi Bathboard kvet ve duř teknesi kaplama elemanı, duř teknesi ve banyo kvetlerinin kaplanmasında kk aplı bir devrim yaratmıřtır: Ykseklięi ayarlanabilir ayaklar ile montaj esnasında ham betondaki veya řaptaki azami 10 cm'lik przler gvenli bir řekilde eřitlenebilir.

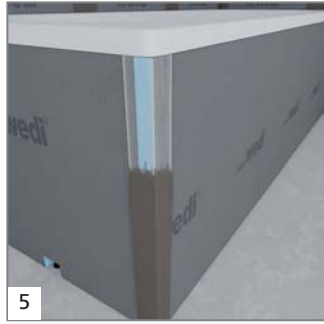
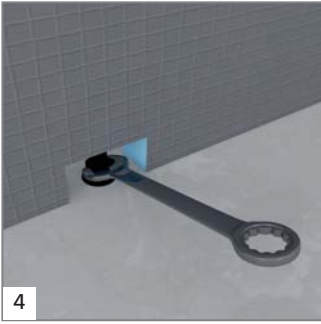
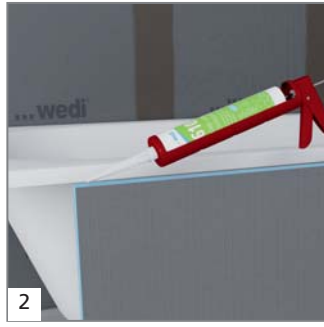
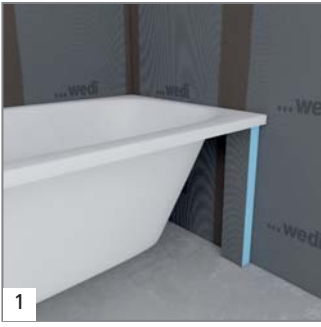

Serbest duran kvetlerin kaplanması iin wedi Bathbox

alanları sunar. wedi Bathbox malzemesi ile birkaç adımda bir kvet tařıyıcısı ve aynı zamanda zerine fayans dřenebilir bir yzey oluřturulabilir. Kvetin drt yanından kaplanması ile kvet banyonun tam ortasına kurulabilir. Ayrıca wedi sert kpk malzemesi ile basamak ve platform oluřturularak kolayca yeni bir kvet geometrisi tasarlanabilir.

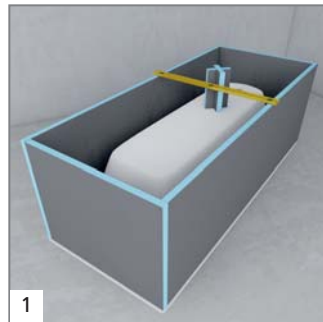

wedi *Balco* sert köpük malzemesi ile balkon konstrüksiyonlarının uygulanması

Balkon ve teraslara fayans döşenmesi gerektiğinde bu işin çok zahmetli olduğu düşünülür. Aynı şekilde yeni inşa edilen balkon ve teraslar da fayans dışında başka bir malzeme ile kaplanır. Bunun sebebi çok az sayıda, güvenilir ve kolay uygulanabilir sistemlerin bulunmasıdır.

wedi Balco sert köpük malzemesi, tüm sağlam ve kritik balkon alt yüzeylerine mükemmel bir fayans döşeme için ideal bir taşıyıcı malzemedir. Sahip olduğu özel kaplama sayesinde bünyesine su almaz, ayrıca gerilmeleri yok eder ve ek kuruma zamanı gerektirmez.

wedi Balco sert köpük malzemesi ısı yalıtım değeri

Anma kalınlık [mm]	U değeri [$W/m^2 \times K$]
10 (Uzunluk: 1200 mm)	2,702
20	1,525
50	0,661

wedi Balco sert köpük malzemesinin avantajları:

- Düşük yüksekliği, hafif yapı tarzı ve düz kaplaması sayesinde yenileme ve tadilat işleri için idealdir
- Mevcut alt yüzeye direkt döşenebilir
- Gerek duyulan gider eğimi eğim plakaları ile kolayca oluşturulabilir
- Kısa montaj süresi, döşeme uygulamasından kısa bir süre sonra mümkündür
- %100 su geçirmez ve böylece taşıyıcı konstrüksiyon ve seramik yüzeylerin daimi koruması sağlar
- Taşıyıcı plakayı ısı farklılıklarına karşı korur
- Üzeri örtülmüş mekanlarda ideal yalıtım sağlar

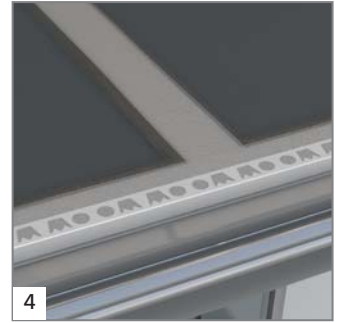
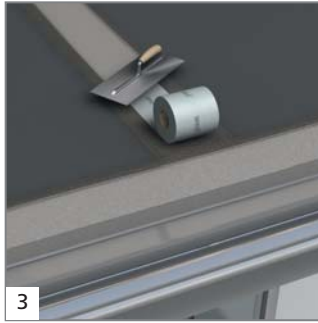
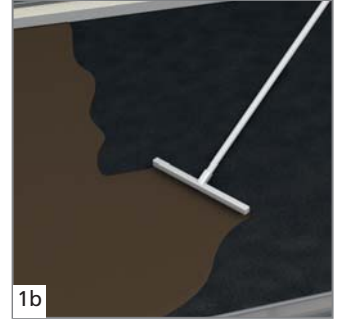
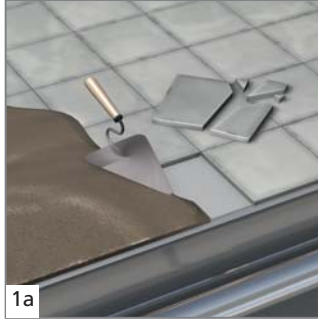
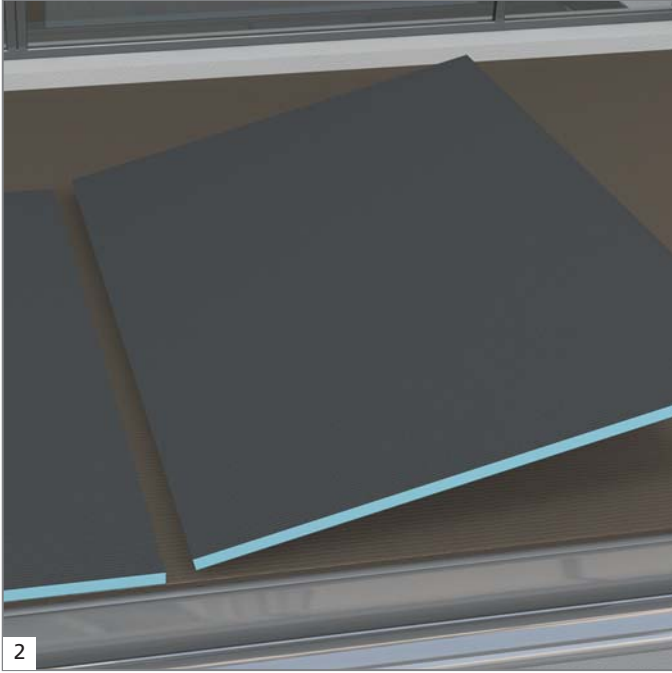

wedi Fundo

Zemin çeşitliliği

Fundo zemin elemanları

Fundo ürünleri 10 yıldan beri su sızdırmaz ve zemin ile aynı yüzeyde olan duş uygulamalarında güvenilir ve ekonomik bir çözümdür. Sızdırmaz şekilde monte edilmiş zemin gideri, ek su sızdırmazlığı sağlayan kaplama tabakası ve gider eğimi ile donatılmış olan wedi Fundo ürünü her duş uygulaması için ekonomik bir çözümdür. Bu ürün sayesinde uygulamayı gerçekleştiren işletme sadece çalışma süresinden tasarruf etmekte kalmayıp aynı zamanda teknik açıdan garantili bir sistem gerçekleştirir. Üzerine fayans dönebilen bu zemin elemanları sadece pratik ve güvenilir olmayıp ıslak mekanlar ve banyolar için aynı zamanda yepyeni tasarım olanakları da sunar.

Fundo *Primo*

Fundo *Borgo*



Fundo *Trollo*

Fundo *Nautilo*

Fundo düz gider yarıklı zemin elemanları

wedi Fundo Riolito ve Fundo Riofino oluk giderli, zemin ile aynı yükseklikte olan duş elemanlarıdır. Bu elemanlar duş suyunun dar bir çizgi ile akmasını sağlar. Riolito modelinde düz yarıklı su gideri yan tarafta ve Riofino modelinde ise tam ortada bulunur. Gerekli olan gider eğimi ise zemin elemanları içine entegre edilmiştir.



Fundo *Riolito*

Fundo *Riofino*



Fundo zemin elemanı süzgeci



Fundo Riolito / Riofino zemin elemanı süzgeci

Fundo zemin elemanlarının değişik yüzeyler üzerine döşenmesi

Şap yüzeyi üzerine döşeme

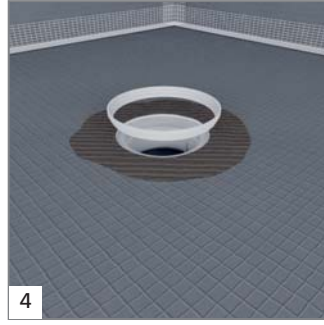
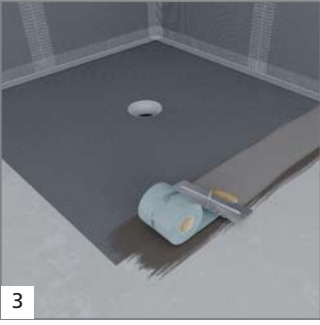
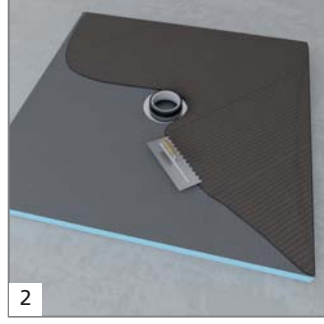

wedi Fundo ürünü avantajları:

- Optimal su gideri için gider eğimi bulunan ideal fayans taşıyıcı
- Şık, yer ve fonksiyon özelliğine sahip zemin ile aynı yükseklikte bulunan duşlar için çok yönlü şekiller
- % 100 su geçirmez
- Ek kaplamalı ve fabrika çıkışında sızdırmaz şekilde monte edilmiş gider elemanı
- Kolay ve güvenli uygulama, hızlı montaj
- Geniş gider çeşitleri
- Tasarım obje çeşitli uygun duvar elemanları
- İstenilen ölçüye göre kısaltılabilir
- Ek kompozit conta gerekmeden uygulanabilir
- Örneğin ekstra yassı gider Fundo Mini Max ile düşük montaj yüksekliği
- 5 x 5 cm üzerindeki fayans ebatlarında tekerlekli sandalyeye karşı dayanıklı
- Yapışkan yuvasının suyu boşaltılabilir olduğundan su birikmesi yoktur
- Fayans kaplaması hızlı şekilde ısıtılır
- Yangın durdurma talebi karşılanır
- İsteğe bağlı özel modeller üretilebilir

Ahşap yüzey üzerine döşeme

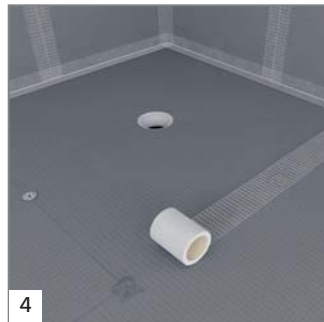
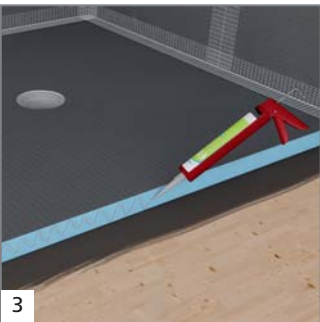
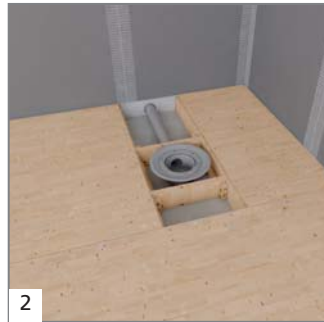
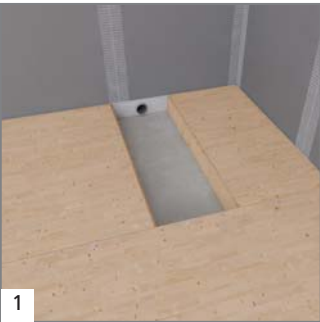

Fundo Riolito & Riofino düz gider yarıklı zemin elemanları

Fundo Riolito beton yüzey üzerine döşeme

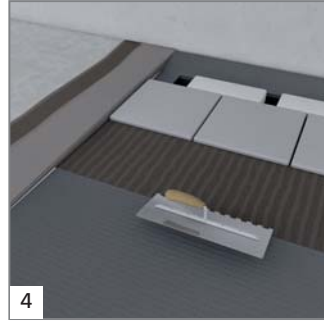
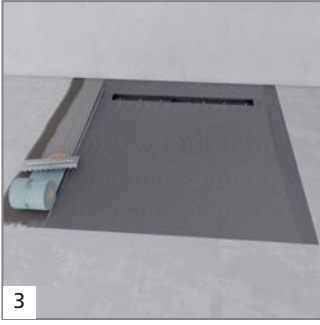

Die Vorteile von wedi Fundo Riolito & Riofino:

- Optimal su gideri için gider eğimi bulunan ideal fayans ve doğal taş döşemeleri için taşıyıcı
- Şık, yer ve fonksiyon özelliğine sahip zemin ile aynı yükseklikte bulunan duşlar için düz yarıklı gider elemanı
- % 100 su geçirmez
- Ek kaplamalı ve fabrika çıkışında sızdırmaz şekilde monte edilmiş gider elemanı
- Montaj yüksekliği 3,5 ila 20 mm için esnek oluk kapağı
- 3 değişik oluk yüzeyi seçeneği
- İsteğe bağlı özel modeller üretilebilir
- Kolay ve güvenli uygulama, hızlı montaj
- İstenilen ölçüye göre kısaltılabilir
- Ek kompozit conta gerekmeden uygulanabilir
- Düşük montaj yüksekliği nedeniyle yenileme çalışmaları için idealdir
- 5 x 5 cm üzerindeki fayans ebatlarında tekerlekli sandalyeye karşı dayanıklı
- Birçok rakip ürünlere kıyasla yapışkan yuvasının suyu boşaltılabilir olduğundan oluk geçişinde su birikintisi oluşmaz

Fundo Riofino ahşap yüzey üzerine döşeme

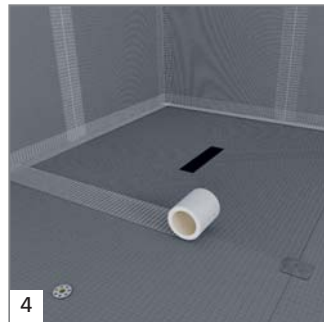
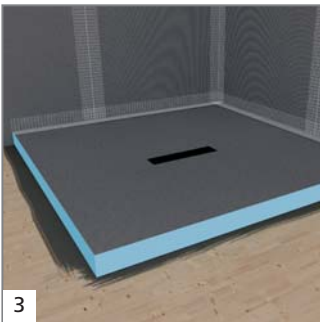
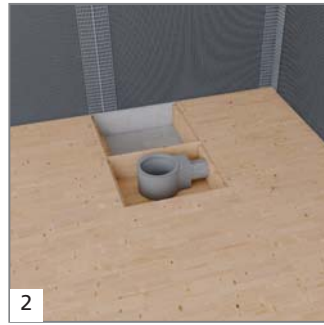
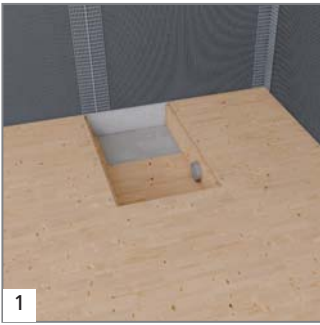

Montajı

Fundo Primo Easy Set alt konstrüksiyon sisteminin



wedi Fundo Primo Easy Set ürünü avantajları:

- Fundo serisi zemin ile aynı yükseklikte olan duşlar hızlı ve kolay şekilde uygun yüksekliğe ayarlanabilir
- Harç ve şap ile zahmetli dolgu işleminin yapılmasına gerek yoktur
- Fundo Primo Easy Setinin toplam yüksekliği sadece 14 cm'dir

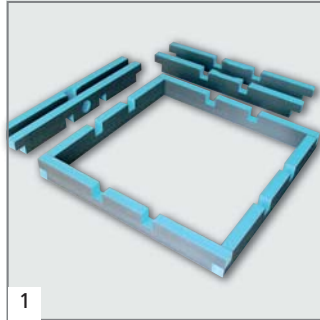

1

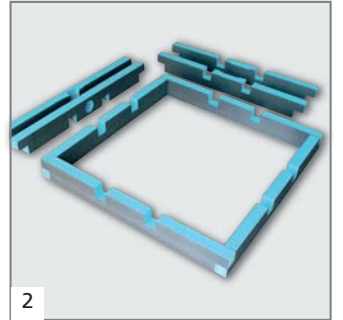

2

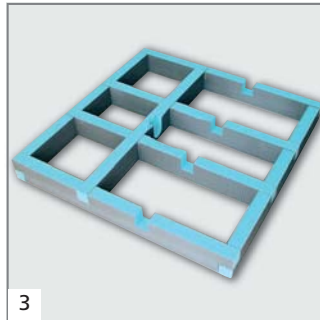

3

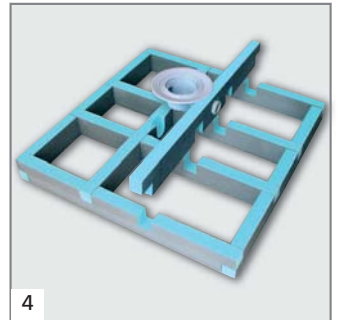

4

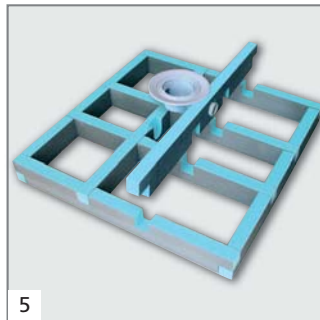

5

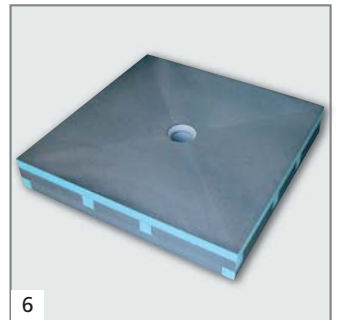

6

Teknik çizimler

Fundo zemin elemanları/Duvar elemanları/Dolgu elemanları

Fundo Borgo, zemin elemanı
900 x 900 mm

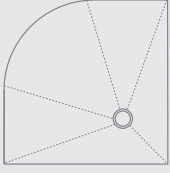

Fundo Borgo, zemin elemanı
1000 x 1000 mm

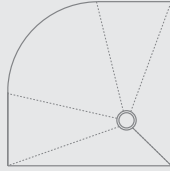

Fundo Primo, zemin elemanı
Kare, merkezi gider

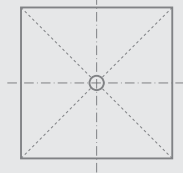

Fundo Primo, zemin elemanı
kare, merkezi olmayan gider,
gider pozisyonu 260 x 260 mm

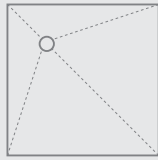

Fundo Primo, zemin elemanı
dikdörtgen, merkezi gider

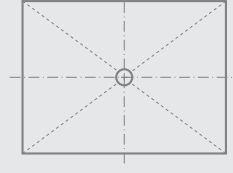

Fundo Primo, zemin elemanı
dikdörtgen, merkezi olmayan gider,
gider pozisyonu 1200 x 900 mm

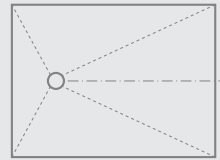

Fundo Primo, zemin elemanı
dikdörtgen, merkezi olmayan gider,
gider pozisyonu 1800 x 900 mm

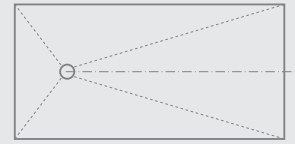

Fundo Riolito, yanda düz yarık giderli zemin elemanı
Kare tip

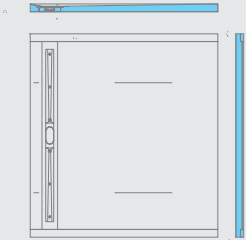

Dikdörtgen tip

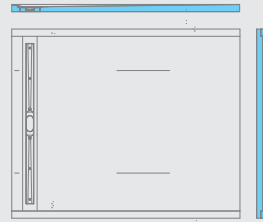

Fundo Primo Easy Set, kare, merkezi gider

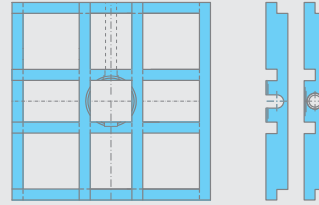

Fundo Primo Easy Set, dikdörtgen, merkezi gider

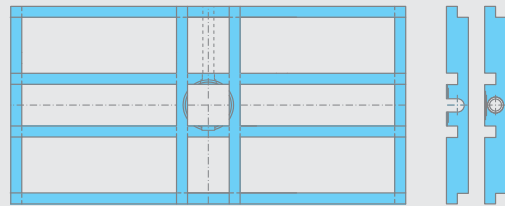

Fundo Primo Easy Set, dikdörtgen, merkezi olmayan gider

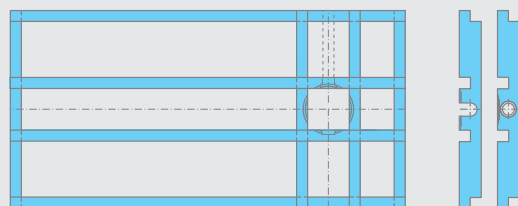

Fundo Riofino, merkezi düz yarık giderli zemin elemanı
Kare tip

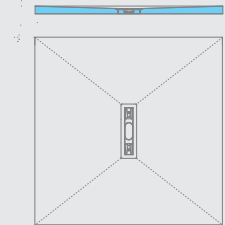

Dikdörtgen tip

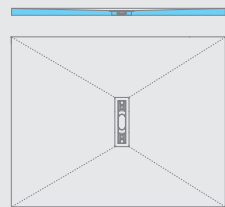

Fundo Primo alt konstrüksiyon elemanları, özel ölçülü imalat

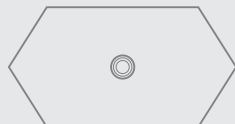
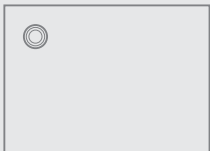

Fundo Primo zemin elemanı,
özel ölçülü imalat

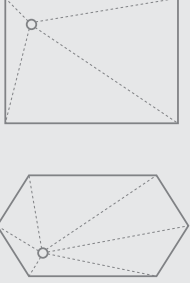

Fundo Trolo, zemin elemanı

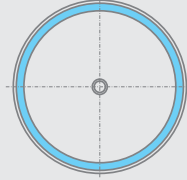

Fundo Nautilo, zemin elemanı
giriş sağda

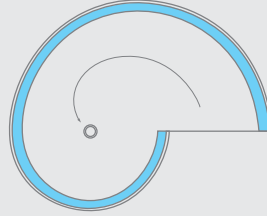

Fundo Nautilo, zemin elemanı
giriş solda

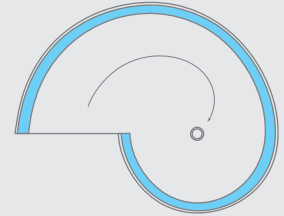

Fundo Trolo, duvar elemanı



Fundo Trolo, dolgu elemanı

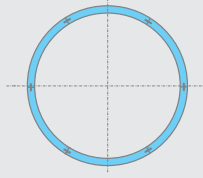
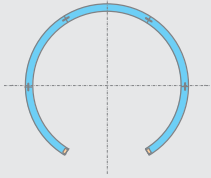
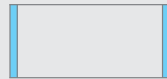

Fundo Nautilo, duvar elemanı

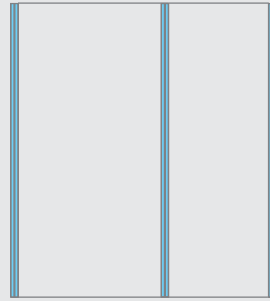

Fundo Nautilo, dolgu elemanı

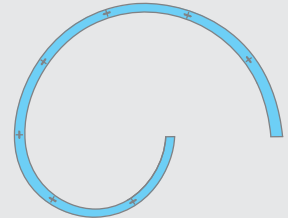
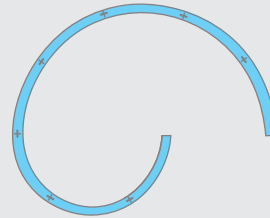
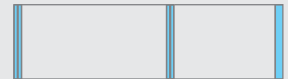

Fundo Trolo libero, duvar elemanı



Fundo Trolo libero, dolgu elemanı

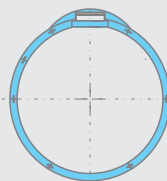
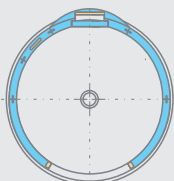

Fundo Nautilo libero, duvar elemanı



Fundo Nautilo libero, dolgu elemanı

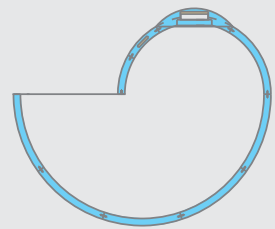
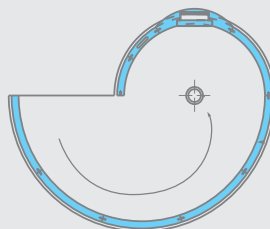

wedi Sanoasa

Kendi evinizde Wellness keyfi

wedi Sanoasa Vario kabinleri

wedi Vario kabinleri çok yönlü geometrileri, boyları ve donanım olanakları sayesinde özel bir duş kabini olup her büyüklükteki banyoda rahatlıkla kullanılabilir. İster köşeye ister duvara uygulansın, ister tavan yapısı ile veya tavan yapısı olmaksızın, tüm sistem bilinçli olarak boru, buhar ve duş teknolojisi olmaksızın kurulmuştur ve böylece mevcut banyo şartlarına göre kolayca uyarlanabilir ve kullanıcının istekleri doğrultusunda donatılabilir.

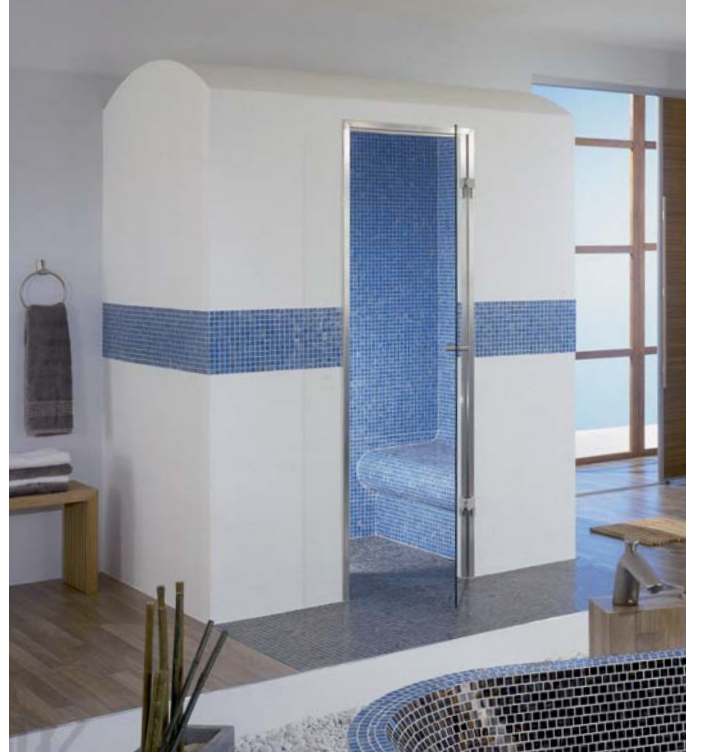

wedi Sanoasa Multicenter

wedi Sanoasa Multicenter normal bir duş sistemini komple bir konfor sistemine dönüştürebileceğiniz her türlü donanımı sunar. Yan jetler ile masaj yapan duş sistemleri, vücut içindeki toksinleri atmaya yarayan ve kan dolaşımını teşvik eden buhar banyosu veya gevşemenizi sağlayan ışık sistemi ve ayarlanabilir renkler sistem donanımına dahildir. Ayrıca çok çeşitli donanım ve değişik modelleri ile her banyo konseptine entegre edilebilir.

Multicenter aynı zamanda çok sayıdaki opsiyonel ekstra donanımlar ile donatılabilir, örneğin çok özel duş paneli, Raindance duşu, ilave LED teknolojisi, 50 nokta ışıklı ışık çıtalı aydınlatma sistemi veya yüksek kaliteli paslanmaz çelik buhar jetleri gibi.



Fonksiyonel, çok yönlü ve mükemmel tasarım

wedi Sanoasa kanepesi

Sanoasa kanepeleri, her türlü oturma konsepti ile birleştirebileceğiniz çok sayıda ürün çeşitliliğine sahiptir. İster düz kanepeler, köşe konstrüksiyonu veya uç oturma bölümü olsun kullanıcının özel isteğine göre uygulanmış olan fayans döşemesinden sonra tüm banyo ve Wellness mekanlarına çok özel bir görünüm kazandırır.

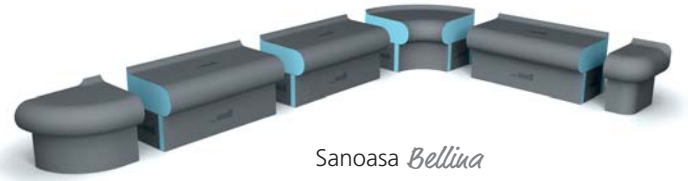

Sanoasa *Bellina*



Sanoasa *Couoda*



Sanoasa *Forua*



Sanoasa *Collina*

wedi Sanoasa şezlongları

Sanoasa şezlongları çok özel geometrileri ve eşsiz tasarımı sayesinde şık ürünlerdir. Bu ürünler sahip oldukları sınırsız tasarım olanakları sayesinde her Wellness mekanına özel bir görünüm kazandırarak

kullanıldıkları mekanlarda uyumun simgesi olurlar. Bir ısıtma sistemi ile entegre edildiğinde (sıcak su veya elektrikli ısıtıcı) kullanıcının gevşeme sürecini olumlu etki yapar.



Sanoasa şezlongları 1



Sanoasa şezlongları 3



Sanoasa şezlongları 2



Sanoasa şezlongları 4



Sanoasa şezlongları 5

wedi Sanbath

Kişisel banyo mobilyaları

Beyaz lavabolar, beyaz küvetler, beyaz duşlar... artık beyaz rengine dur diyoruz! Wedi Sanbath tasarım serisi ile banyolara yepyeni renkler, geometriler ve tasarımlar getiriyoruz. İster sade şıklık, ister özel tasarım uygulamaları veya noktasal renk nüansları olsun wedi Sanbath ürünleri ile banyonuz içinden çıkmaz istemeyeceğiniz bir mekana ve lavabolarınız gerçek bir mobilyaya dönüşür.

wedi Sandbath ürünü avantajları:

- Her banyoda kişiye özel mobilya
- Kolay ve hızlı montaj
- Ek sızdırmazlık uygulamasına gerek duymadan %100 su sızdırmazlığı
- Kurun, bağlayın, fayans döşeyin ve kullanın

Sanbath *Cube*
Küvet



Sanbath *Wave*
Duş sütunu



Sanbath *Cube*
Lavabo



wedi *Moltoromo* ile modüler ve kişiye özel çözümler

wedi Moltoromo modüler sistem ile değişik banyo ve Wellness uygulamaları için çok yönlü ve çeşitli duvar çözümleri tasarlanabilir. Yuvarlak, köşeli veya kıvrımlı çizgiler dahi hızlı ve kolay şekilde monte edilebilir.

wedi Moltoromo ürünü avantajları:

- Her banyoya uygun modüler duvar sistemi
- Geniş çeşitli sistem elemanları
- Çok yönlü tasarım olanakları
- Geniş kullanım alanı
- Hızlı & kolay montaj

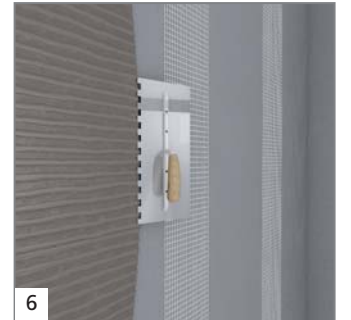
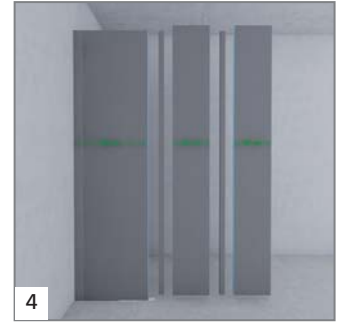
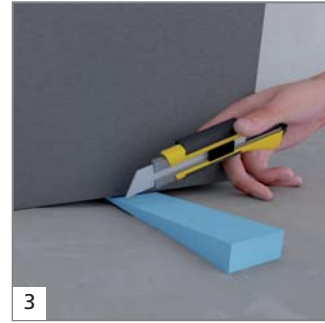
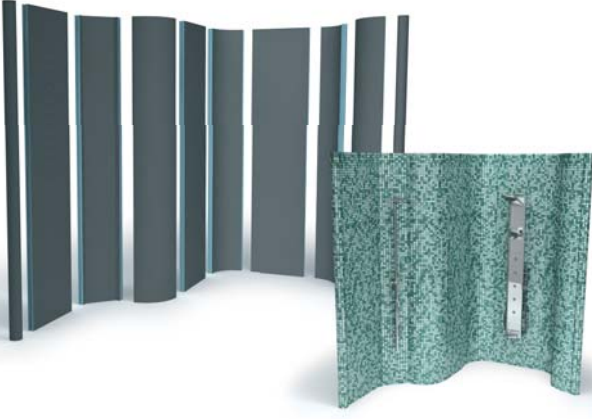

wedi fayans ıtaları

Bu kadar ok eřitlisi yok!

wedi, genişletilmiş profil eřitleri ile müşterilerine ürün eřitlilięi, kalite ve fiyat alanında ok özel ürünler sunuyor. Geniş kapsamlı ürün eřitleri hem ticari hem de bireysel tüketicilere yönelik olup duvar, zemin ve merdiven bölümü uygulamaları için ok eřitli profiller içerir. Ayrıca balkon ve teras sistemleri ile örneęin genişleme derzleri, duř gider eğimi veya kaplama geçiş elemanları gibi birçok ürün eřitleri de bulunur. wedi profilleri eşsiz fiyat/kalite oranına sahip markalı ürünlerdir.



wedi fayans ıtasının avantajları:

- Geniş kapsamlı, genişletilmiş ürün eřitleri
- Geniş malzeme ve renk eřitleri
- Sayısız uygulama alanları
- İnanılmaz fiyata markalı ürün

Kenar ve köşe koruma profili



wedi Jolly Decor



wedi Jolly Quarter



wedi Jolly Round



wedi Jolly



wedi Jolly Protection 201



wedi Jolly Protection 202

Genleşme derz profili



wedi Triolos



wedi Triolos Pro

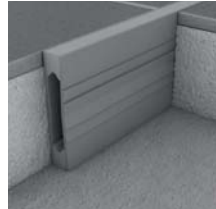

wedi Triolos 501

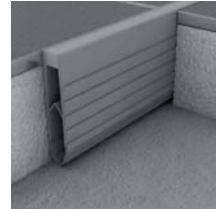

wedi Triolos 502

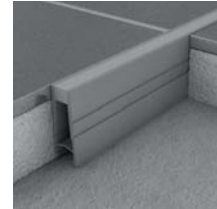

wedi Triolos 503

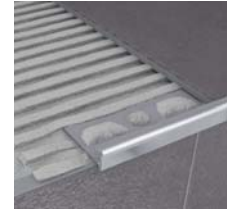

wedi Step

Merdiven profili

Kombi profili



wedi Coubi 101



wedi Coubi 102

Gider eğimi profili



Fundo Riolito Profil

Balkon ve teras profili



wedi Balco

Kalın uygulama sistemi için



wedi Balco

İnce uygulama sistemi için

Birim ayırma, Yalıtım, Sızdırmazlık

wedi tarafından sunulan faydalı tamamlayıcı işleme ürünleri çalışmalarını inanılmaz şekilde kolaylaştırır. Burada özellikle yüksek kaliteli yürüme sesini absorbe eden yalıtım plakaları, birimleri ayıran ve sızdırmazlık sistemleri ile denenmiş ve test edilmiş koruyucu nonwoven ürünler belirtilebilir. Değişik uygulama versiyonları, kalite garantili geniş kullanım alanları sunar.



wedi Subliner Dry



wedi Subliner Flex



wedi Subliner Dry & Flex

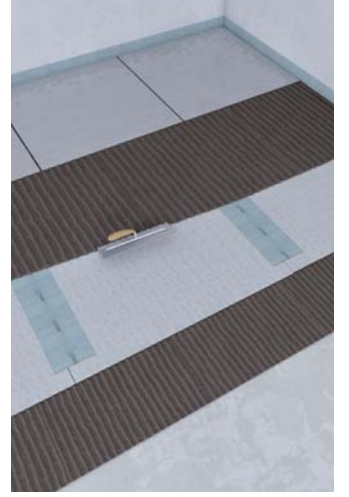

Yürüme sesi yalıtım malzemesi wedi Nonstep Plus

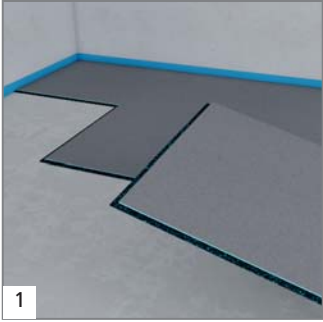

1



2

Yürüme sesi yalıtım malzemesi wedi Nonstep Plan

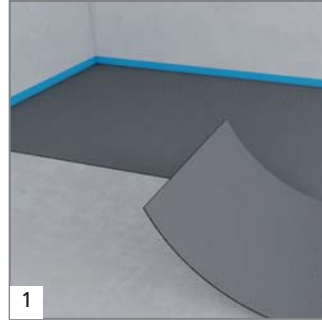

1



2

wedi Tools

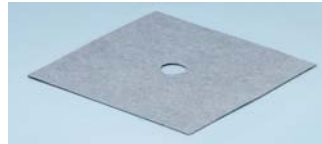

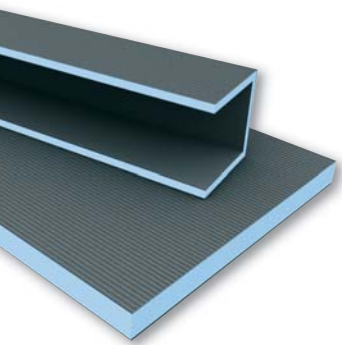

wedi GmbH
Hollefeldstraße 51 · 48282 Emsdetten
Telefon +49 2572 156-0 · Telefaks +49 2572 156-133
info@wedi.de · www.wedi.eu